



RICOH
imagine. change.

DIRECTION MARKETING
& COMMUNICATION

3 MODÈLES
QUI COMPLÈTENT
LA GAMME MFP
NOIR ET BLANC



PRESENTATION COMMERCIALE

IM 350 . IM 350F . IM 430F

AVRIL 2019



INTRODUCTION

RICOH
imagine. change.

**Les IM 350 et 430 rejoignent la famille des
MFP N&B A4
Spécialisés pour les petits groupes de travail**



Fournir un produit avec une meilleure qualité que les matériels A4 actuellement en gamme et résoudre les problèmes de fiabilité rencontrés sur les modèles précédents :
(SP 3610/4510SF)



ETENDUE DE LA GAMME OFFICE

RICOH
imagine. change.

MFP N&B A3



MP 2001
20 ppm



MP 2501
25 ppm



MP 2555
25 ppm



MP 3055
30 ppm



MP 3555
35 ppm



MP 4055
40 ppm



MP 5055
50 ppm



MP 6055
60 ppm



MP 6503
65 ppm



MP 7503
75 ppm



MP 9003
90 ppm

MFP COULEUR A3



IM C2000
20 ppm



IM C2500
25 ppm



IM C3000
30 ppm



IM C3500
35 ppm



IM C4500
45 ppm



IM C5500
55 ppm



IM C6000
60 ppm



MP C6503
65 ppm



MP C8003
80 ppm

MFP N&B A4



MP 301SPF
30 ppm



MP 501SPF/MP 601SPF
50 ppm/60 ppm



IM 350/F
35 ppm



IM 430F
40 ppm



MP 305+
35 ppm

IMPRIMANTE N&B A4



SP 230
30 ppm



SP 330/3710
32 ppm



SP 4520
40 ppm



SP 400
30 ppm



SP 5300DN/53100DN
50 ppm/60 ppm

IMPRIMANTE N&B A3



SP 8400DN
60 ppm



SP 6430N
38 ppm

MFP COULEUR A4



SP C260/261/262
20/30 ppm



SP C360/361
30 ppm



MP C307/407
30 / 35 ppm



MP C501/SR
50 ppm

IMPRIMANTE COULEUR A4



SP C260/261/262DN
20 ppm



SP C360DN
30 ppm



SP C352DN
30 ppm



SP C440DN
40 ppm

IMPRIMANTE COULEUR A3



SP C840DN
45 ppm



SP C842DN
60 ppm



	MP 301SP	SP 4510SF /MP 402SPF	IM 350 (F) / 430F
Cible	Petits bureaux	Petits groupes de travail	Petits et moyens groupes de travail
Vitesse	30	40	35 /43
Durée de vie	300 000	600 000	600
Panneau de commandes	4,3'	4,3 / 10,1'	10,1
Chargeur	ARDF	ARDF / SPDF	SPDF
Empreinte au sol	0,214m ²	0,179 / 0,230m ²	0,210m ²
Capacité papier	Std 250 / Max 1 350	Std 500 / Max 1 600	Std 500 / Max 2 100
Grammages	60-157	52-163	52-256
Cartouche toner	8000	7 320 / 10 400	9000 / 11 000





CIBLES ET CONCEPTS



FINANCE

- Vitesse de scan ++ grâce au SPDF
- Numérisation des informations financières
- Large panneau de commandes pour améliorer la productivité



SANTE

- Possibilité de multiples types de papier
- Temps de sortie rapide
- Moins de bourrage
- Possibilité de plusieurs magasins papier
- Faible encombrement

RICOH
imagine. change.



E-COMMERCE

- Specs environnementales importantes (moins de poussière, de dégagement de chaleur)
- Toner grande capacité
- Impression sur A5
- Impression sur étiquettes



FROM SMART MFP TO INTELLIGENT MFP

RICOH
imagine. change.



IM (Intelligent MFP)

35 ppm **IM 350 (F)**

43 ppm **IM 430F**

**MP (Multifunctional Printers)
deviennent IM (Intelligent Multifunction)**

Impression / copie / scan / fax

Panneau de commande tactile 10.1"

35 et 43 ppm

Temps de scan plus rapide via un chargeur SPDF
(recto verso en 1 seul passage)

Finition avec agrafeuse hors ligne

Ricoh Smart Integration pour une meilleure productivité

Mises à jour automatiques

Empreinte environnementale la plus faible de sa catégorie



Cloud basé sur un flux d'applications

Achats en ligne depuis l'Application Site

Personnalisation rapide et simple du panneau de commande





✓ Applications customisées

✓ Gestions documentaires dans les environnements Cloud

✓ Sauvegarde des documents scannés vers de multiples destinations

✓ Optimisation des flux documentaires par l'utilisation des Apps et widgets

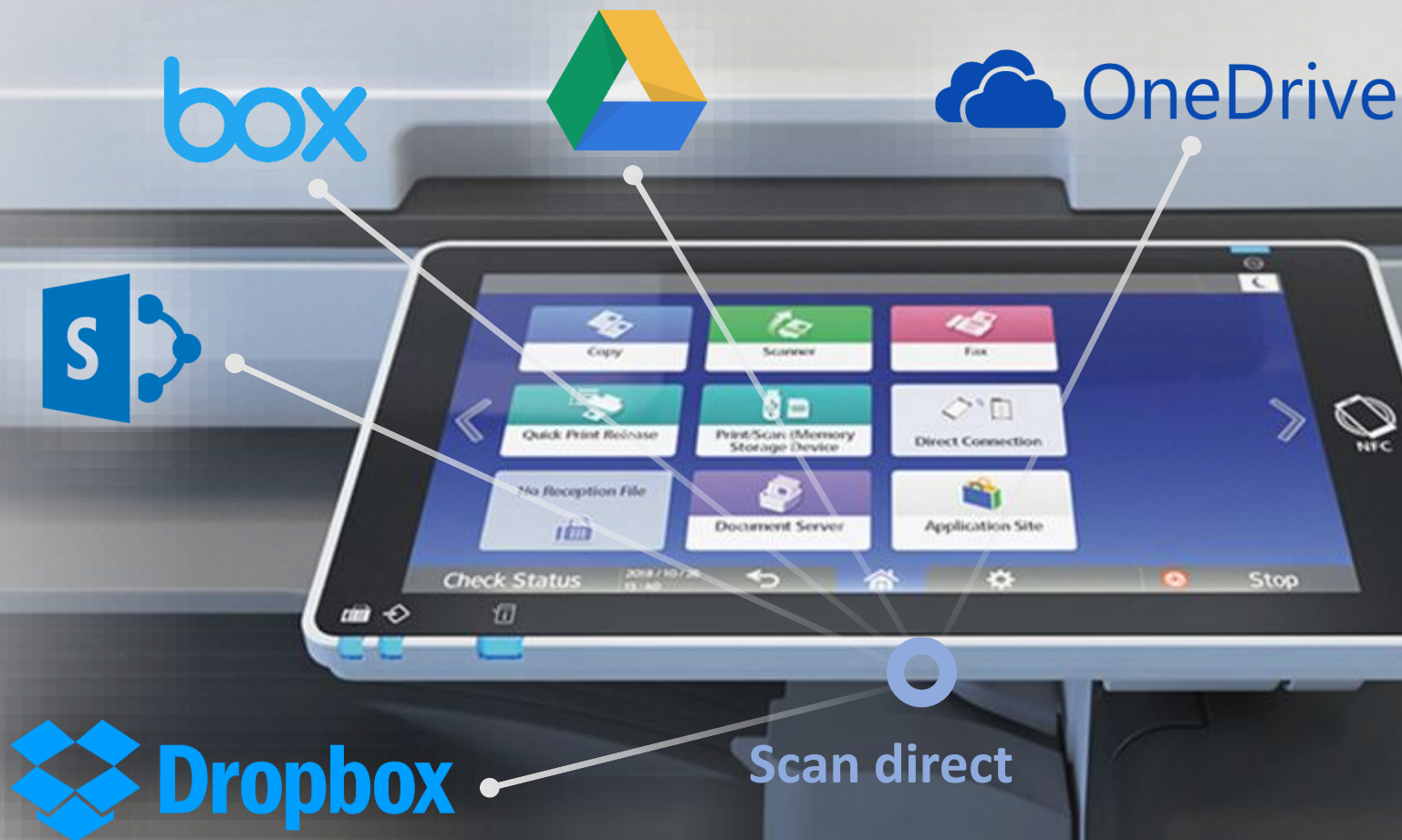



AGRAFEUSE EXTERNE

RICOH
imagine. change.



Agrafeuse offline

- Externe, non connecté au multifonction
- 30,000 agrafages garantis
- Agrafe 1000 fois sans rechargement
- Agrafe jusqu'à 20 feuilles

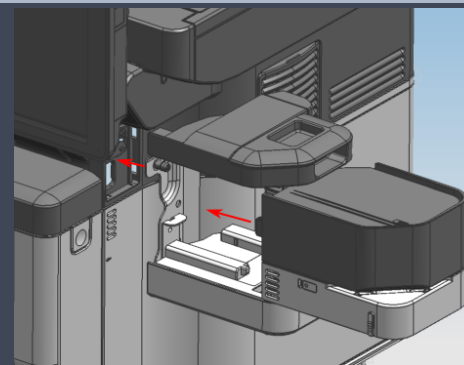

1. Simple à mettre en place



L'utilisateur peut
l'installer tout seul!

2. Choix de l'orientation des agrafes

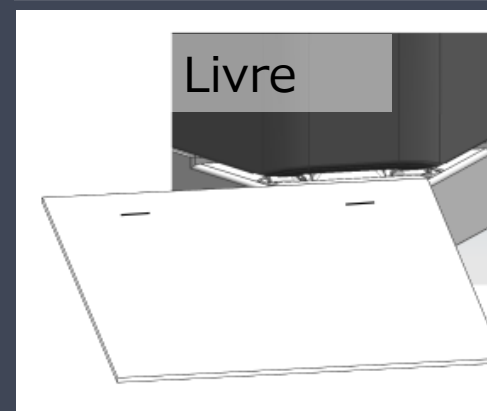

Livre

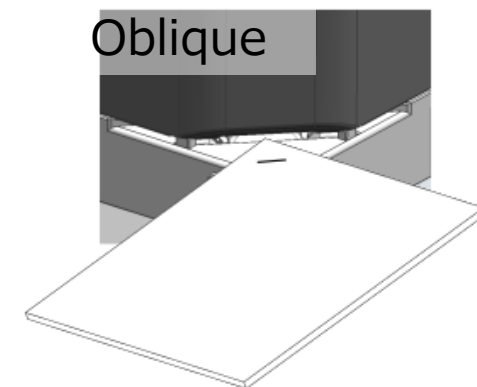

Oblique

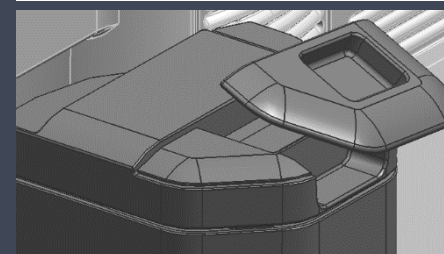

3. Bac pour agrafes usagées

Les agrafes usagées peuvent être
stockées au dessus de l'agrafeuse

Simple à éliminer

Gagnez du temps en faisant plus, plus vite !

Contrôleur plus puissant pour des réalisations ultra rapides

Temps réduits de préchauffage et sortie 1ère copie

1,200 x 1,200 dpi & Recto verso automatique

Programmation intuitive des travaux via le panneau de commandes

Applications copie carte identité... des fonctions simplifiées

Bénéfices

- ✓ Réalisations rapides de documents
- ✓ Un gain d'efficacité et de temps
- ✓ Flux documentaires optimisés
- ✓ Hautes performances de vitesse et de qualité



SECURITE

RICOH
imagine. change.



Authentification utilisateur



Cryptage des données et carnet d'adresses



DataOverwriteSecurity System (DOSS)



Trusted Platform Module (TPM)



Certification sécurité IEEE 2600



Ricoh-only operating system



Tranquillité d'esprit



Productivité



Compact et simple d'utilisation

RICOH
imagine. change.

Accès immédiat
au support en
ligne



Panneau de
commandes 10,1'
inclinable



Outils RICOH
Smart
Integration



Maintenance
améliorée avec
accès frontal à
toutes les fonctions



Résolution des problèmes de qualité d'image rencontrés sur les anciennes générations :
 Modification de la composition du toner (moins de silica) qui permet de garantir une
 stabilité dans la qualité d'impression (plus de lignes noires)

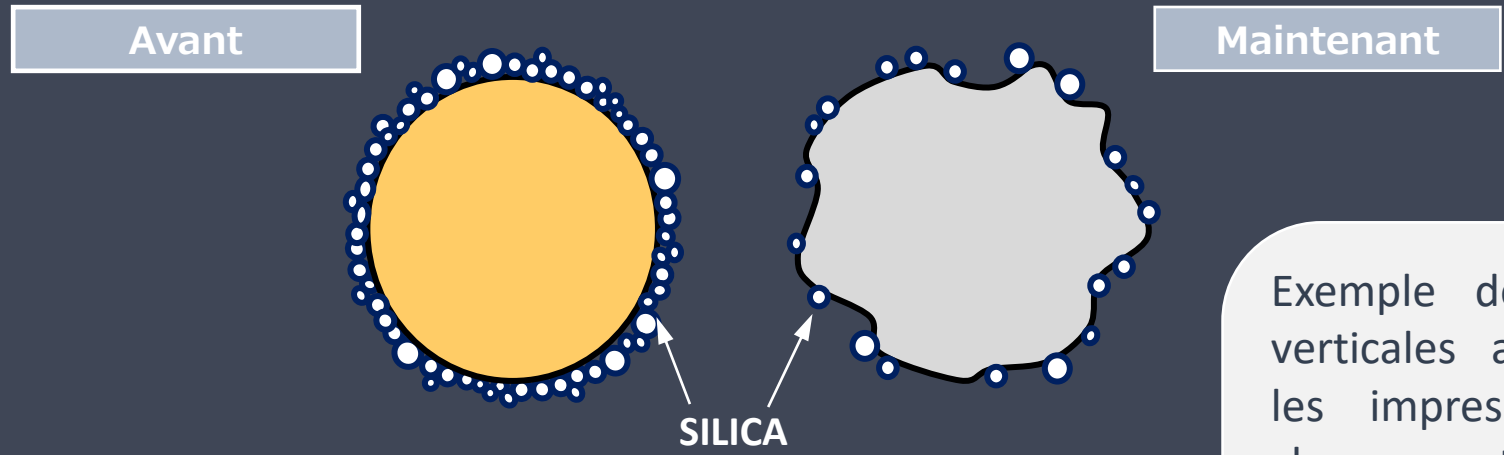

Exemple de lignes noires verticales apparaissant sur les impressions avant le changement de composition du toner

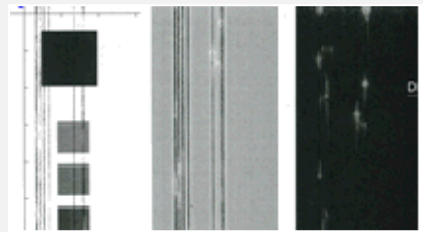

Plus de levier d'enveloppes: Sur les modèles précédents, un levier devait être manipulé lors du passage d'enveloppes, et en cas d'oubli, cela entraînait des erreurs de prise en charge du support (bourrages) . Dorénavant, sur les IM 350/430, il n'y a plus de levier, la pression sur les rouleaux est automatiquement relâchée (auto dépressurisation de l'unité de fusion) => Meilleure prise en charge des enveloppes !

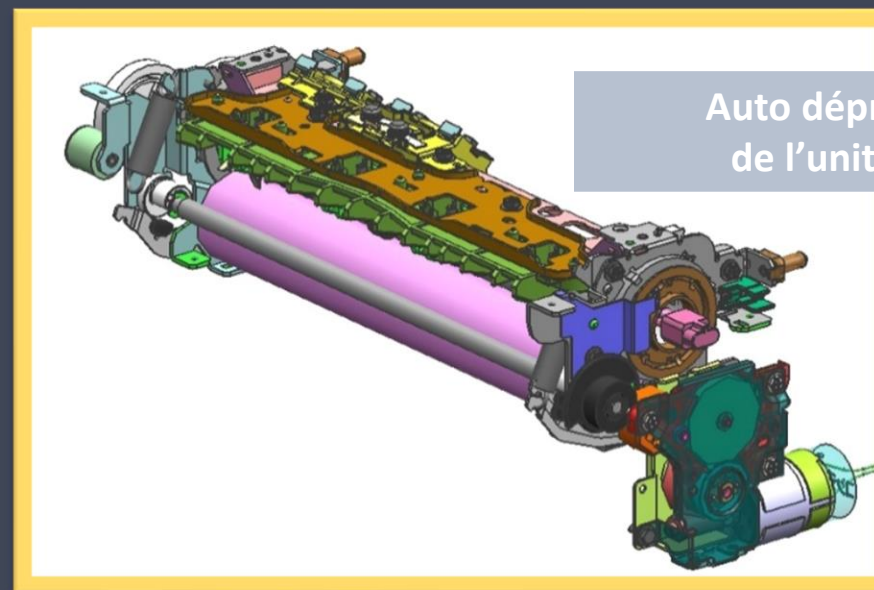
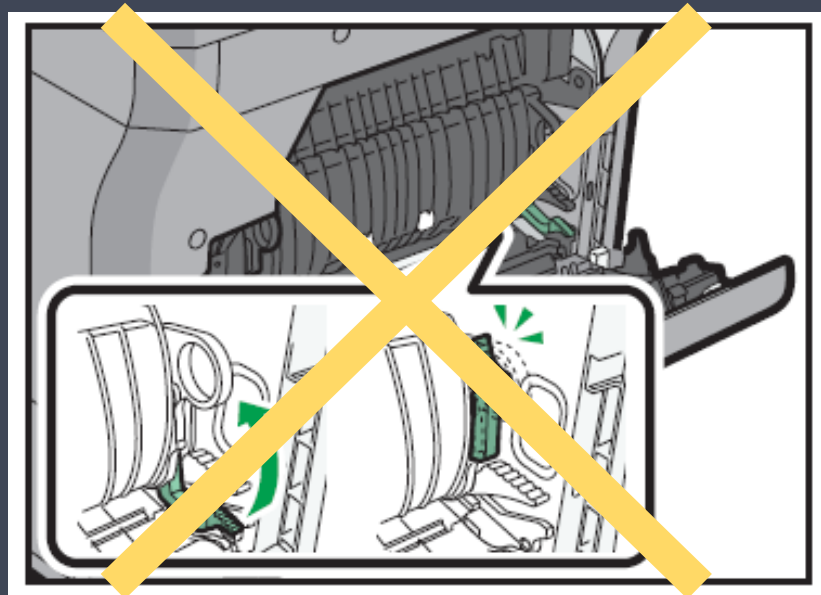

Auto dépressurisation
de l'unité de fusion

- Lorsque l'utilisateur place un papier sur le bypass, une fenêtre Pop Up apparait pour verification .
- Depuis cette fenetre, l'utilisateur peut paramétrer les informations papier pour éviter des bourrages / erreurs

AVANT

Configuration dans les Paramètres système

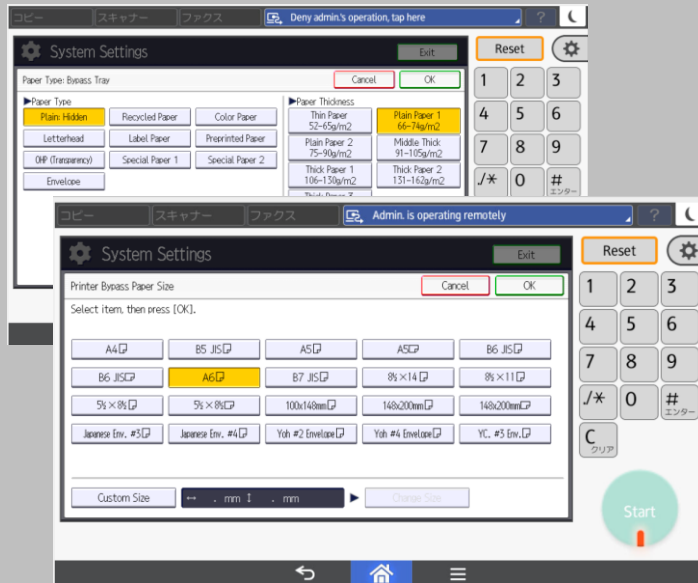

MAINTENANT

Fenêtre de configuration automatique

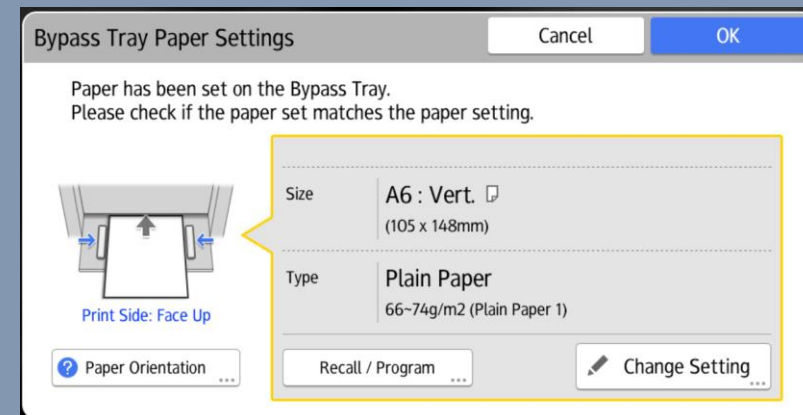

Videos : Comment remplacer certaines pieces ?

- Vidéos expliquant aux utilisateurs comment remplacer certaines pièces telles que les toners

Replace Maintenance Kit
Tel. No. to order: X



The following supply has been depleted.

1. Transfer Roller
2. Filter
3. Fuser Unit

1:42 / 7:12
▶

L'utilisateur peut passer la video ou la stopper quand il le souhaite

L'utilisateur peut accéder aux vidéos depuis le bouton "Vérification statut"

Replace Maintenance Kit
Tel. No. to order: X



The following supply has been depleted.

1. Transfer Roller
2. Filter
3. Fuser Unit

2:00 / 7:12

▶

<
3 / 4
>



MULTIFONCTION



- ① Chargeur de document 1 seul passage 50 feuilles
- ② Panneau de commande 10,1 pouces
- ③ Module recto/verso
- ④ Magasin papier 500 feuilles
- ⑤ By-Pass 100 feuilles

OPTIONS

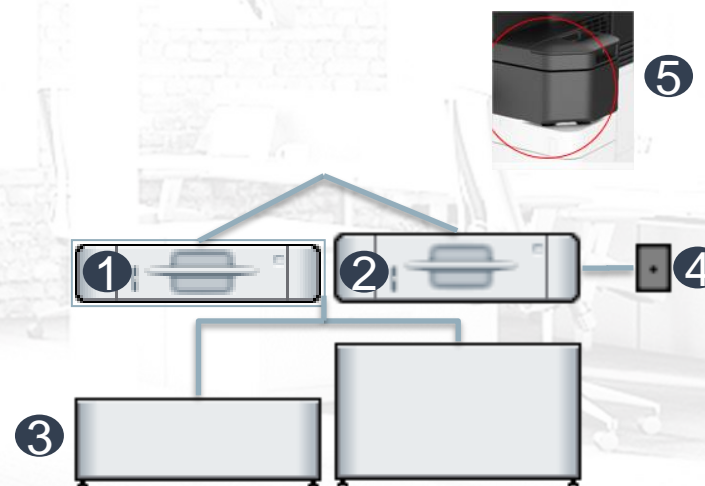

- ① Magasin supplémentaire 250 feuilles
- ② Magasin supplémentaire 500 feuilles
- ③ Meuble support haut ou bas
- ④ Verouillage magasin
- ⑤ Agrafeuse offline

RICOH
imagine. change.